

 Cortinadecor

## CORTINAS PLISADAS

### GUÍA DE INSTALACIÓN

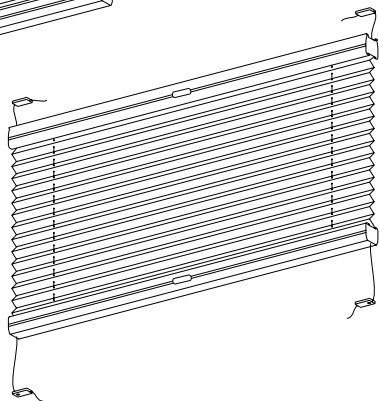
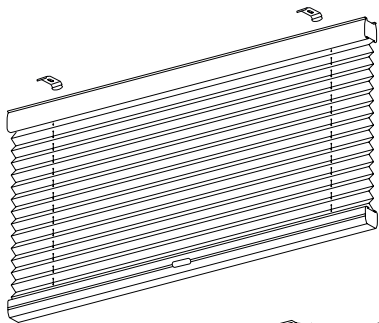

1.  
CORTINAS PLISADAS  
CLÁSICAS

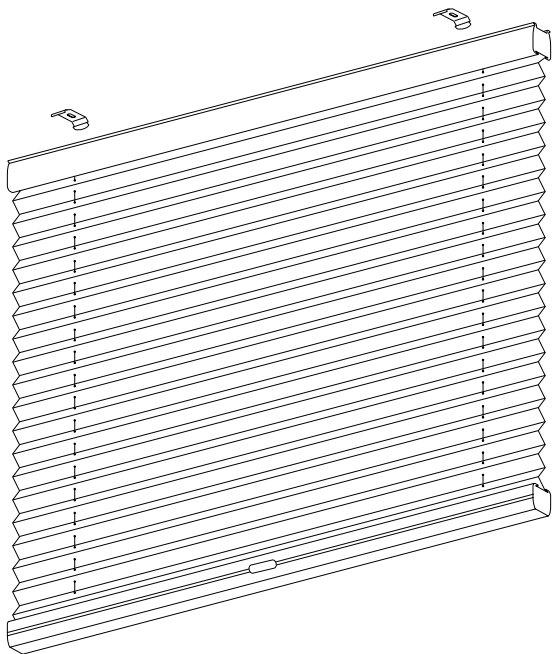

# Comprobamos las piezas

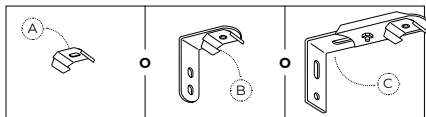

Soportes A, B o C

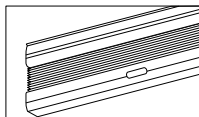

Cortina plisada

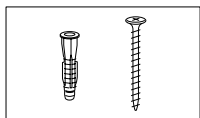

Tacos y tornillos\*

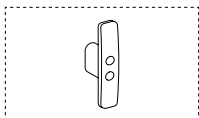

Cornamusa  
(con cordón)

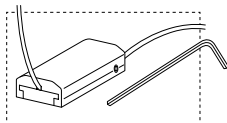

Sujeción inferior  
(cortina guiada)

# Necesitamos

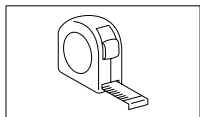

Cinta métrica

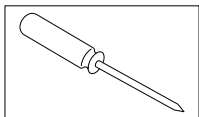

Destornillador  
de estrella

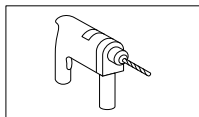

Taladro

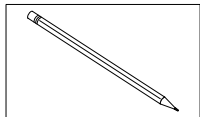

Lápiz

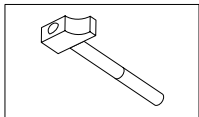

Martillo

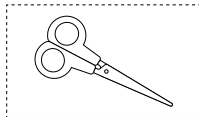

Tijeras (opción)

*\*Si la instalación se va a realizar en alguna superficie que no sea ladrillo, es recomendable adquirir alguna tornillería específica.*

# 1| Ubicamos los soportes

## INSTALACIÓN A PARED

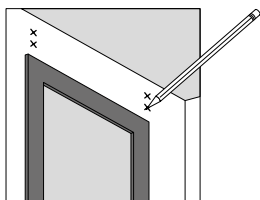

Medir y marcar

## INSTALACIÓN A TECHO

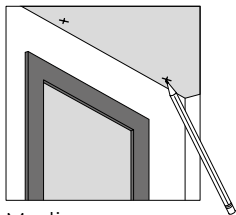

Medir y marcar

---

Con el metro, **medimos** y **marcamos** con un lápiz la ubicación de los soportes. **Repartimos** el número de soportes recibidos entre el ancho del riel.

## 2 | Fijamos los soportes

### INSTALACIÓN A PARED

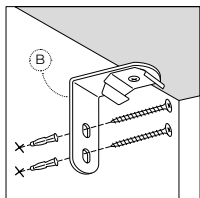

Taladrar y atornillar

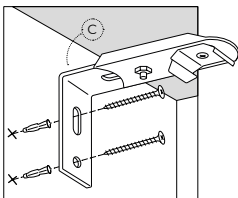

### INSTALACIÓN A TECHO O AL JUNQUILLO

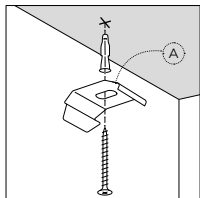

Taladrar y atornillar

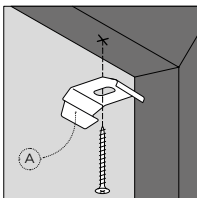

---

**Taladramos, colocamos** los tacos y **fijamos** los soportes, ya sean a pared (soporte B o C) o a techo (soporte A). También podemos colocar la cortina plisada en el **junquillo de la ventana** con el soporte A. Para ello, necesitaremos adquirir una tornillería específica.

### 3 | Colocamos el riel

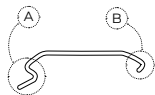

#### INSTALACIÓN A PARED

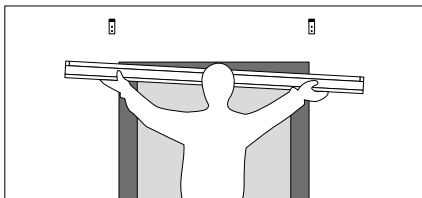

Posicionar

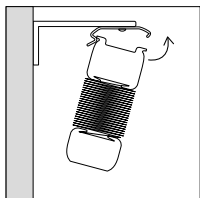

Enganchar

#### INSTALACIÓN A TECHO

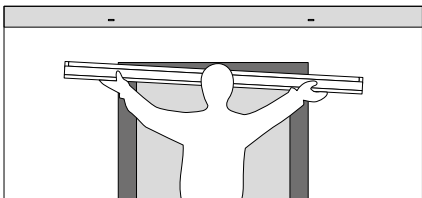

Posicionar

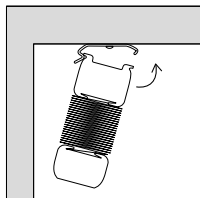

Enganchar

---

Una vez tenemos fijados nuestros soportes, inclinamos el riel para engancharlo a **la parte A** del soporte. A continuación, lo enderezamos hacia arriba para engancharlo a **la parte B** hasta que haga « clic ».

## 4 | Sujeciones inferiores (opción cortina guiada)

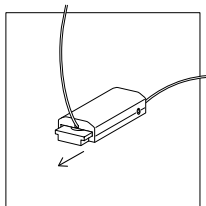

Quitar

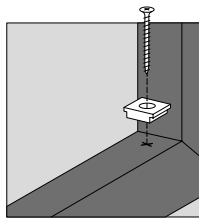
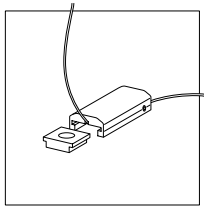

Fijar

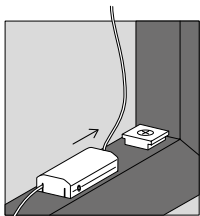

Colocar

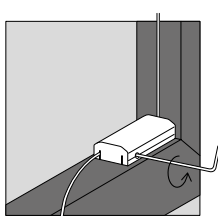

Tensar

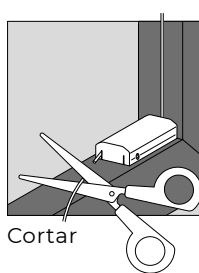

Cortar

---

Primero quitamos la pieza cuadrada de la sujeción inferior y la atornillamos al **marco o junquillo** de la ventana. Luego, **enganchamos** la sujeción inferior a la pieza cuadrada y **tensamos el cordón** con ayuda de la llave Allen. Por último, podemos cortar el cordón que sobre con las tijeras.

## 5 | Seguridad niños

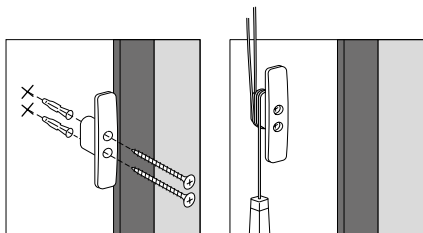

Taladrar y atornillar

*La cornamusa se atornilla a la pared. De esta manera, los niños no podrán jugar con el cordón, evitando posibles accidentes.*

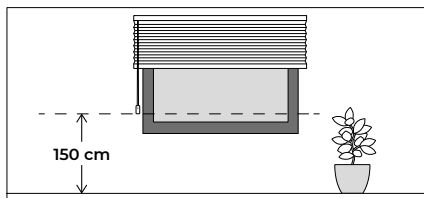

Medir



*La altura del cordón debe quedar instalado como mínimo a 150 cm del suelo.*

---

**La cornamusa permite evitar que los niños jueguen con los cordones, evitando posibles accidentes.** Ubicamos y marcamos donde queremos poner la cornamusa. Taladramos, colocamos los tacos y fijamos la pieza.



2.  
CORTINAS PLISADAS  
DOBLE APERTURA

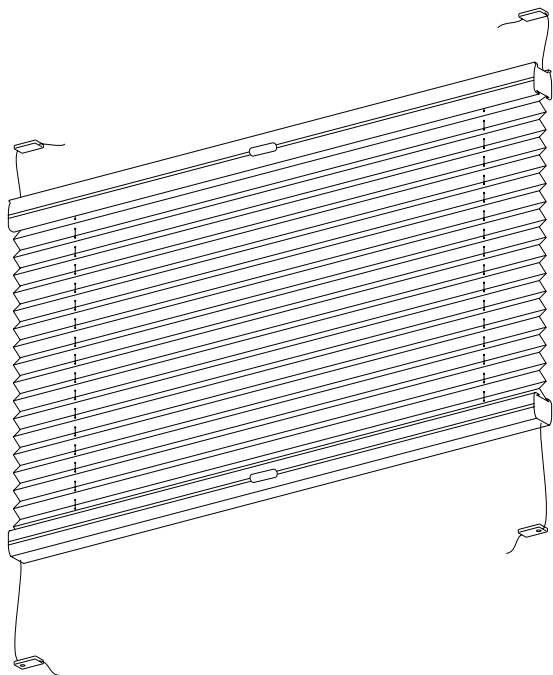

# Comprobamos las piezas

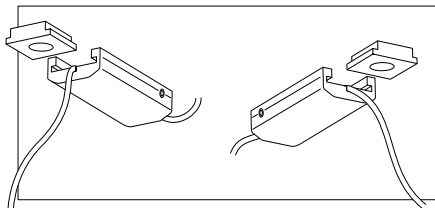

**Soportes superiores**  
(sujetados a la cortina)

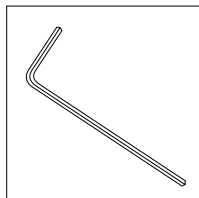

**Llave Allen**

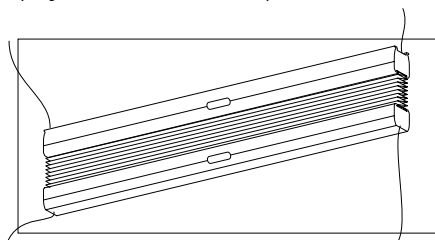

**Cortina plisada**

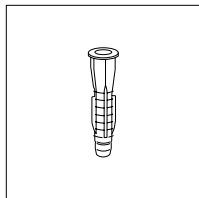

**Tacos \***

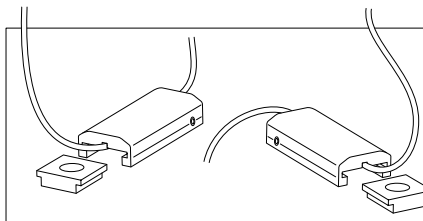

**Soportes inferiores**  
(sujetados a la cortina)

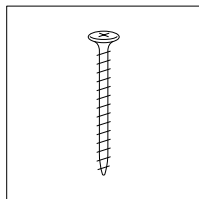

**Tornillos \***

*\*Si la instalación se va a realizar en alguna superficie que no sea ladrillo, es recomendable adquirir alguna tornillería específica.*

## Necesitamos

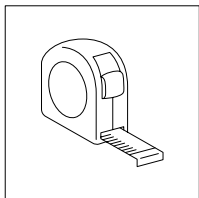

**Cinta métrica**

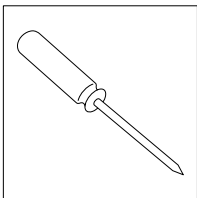

**Destornillador  
de estrella**

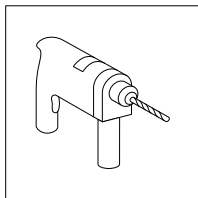

**Taladro**

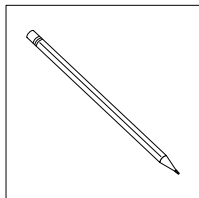

**Lápiz**

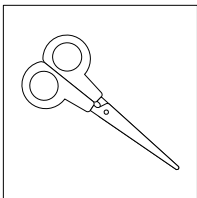

**Tijeras**

 **No abrir la cortina plisada hasta la etapa 4.**

# 1 | Sistema doble abertura

## INSTALACIÓN AL JUNQUILLO

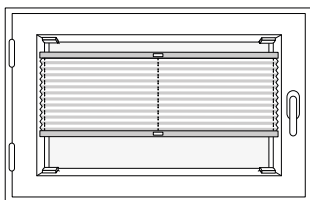

*Ventanas abatibles  
únicamente*

## INSTALACIÓN DENTRO DEL HUECO

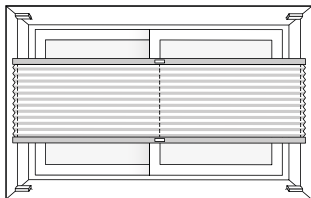

*Ventanas correderas  
únicamente*

---

La cortina plisada se abre fácilmente gracias a un cordón tenso que se fija en la parte superior y en la parte inferior. Este sistema se puede instalar al junquillo de **una ventana abatible** o dentro del hueco de una **ventana corredera**.

## 2 | Ubicamos los soportes

### INSTALACIÓN DENTRO DEL HUECO

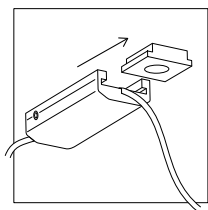

Sacar

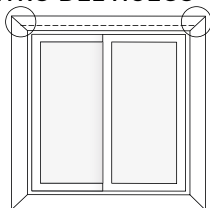

Ubicar

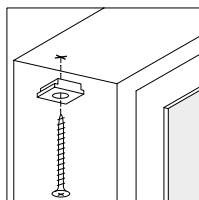

Taladrar y atornillar

### INSTALACIÓN AL JUNQUILLO

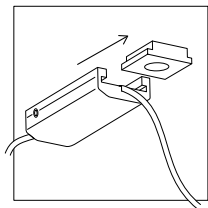

Sacar

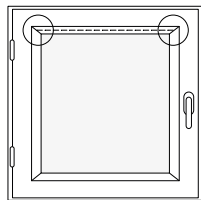

Ubicar

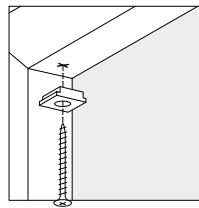

Taladrar y atornillar

---

Primero quitamos las **piezas cuadradas** de los soportes superiores. Luego, colocamos las dos piezas en la parte superior del hueco o junquillo de la ventana. Las alineamos con una línea si es necesario y las atornillamos.

### 3 | Fijamos la cortina

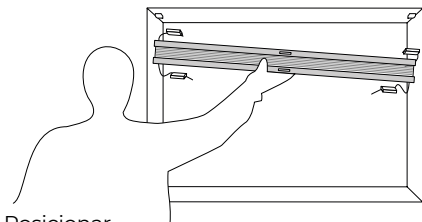

Posicionar

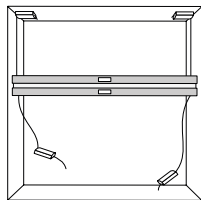
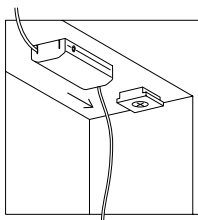
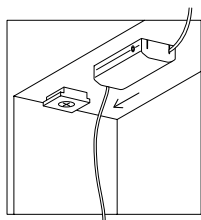

Volver a insertar

---

Una vez tenemos fijadas las piezas cuadradas, **colgamos la cortina plisada** mediante los soportes superiores. Los deslizamos sobre las piezas cuadradas.

## 4 | Fijamos los soportes inferiores

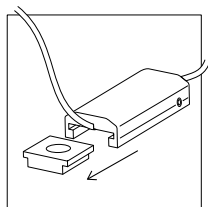

Sacar

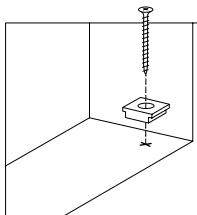

Ubicar

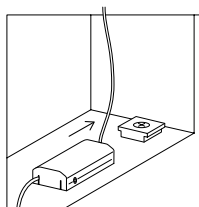

Taladrar y atornillar

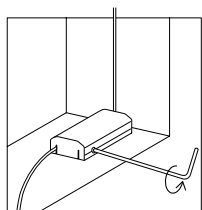

Tensar

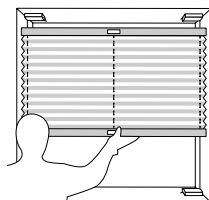

Probar

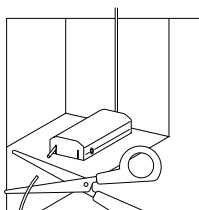

Cortar

---

Ahora **quitamos las piezas cuadradas** de los soportes inferiores, marcamos su ubicación y los atornillamos. Luego **enganchamos** el soporte a la pieza cuadrada y **tensamos** el cordón con ayuda de la llave Allen. **Probamos la subida y bajada** de la cortina, ajustamos la tensión si es necesario y por último, podemos cortar el cordón sobrante.

**Atención al cliente**

[soporte@cortinadecor.com](mailto:soporte@cortinadecor.com)

966 181 033

[www.cortinadecor.com](http://www.cortinadecor.com)